



『困難なSB0's対策支援ツール』DVD 薬局編・更新版

(神戸市)兵庫区薬剤師会 学生受入委員会作成

はじめにお読み下さい。

- ※ 本DVDは、薬学生実務実習に用いる支援ツールとして作成されています。
※ 更新版は、第1期受入の反省会から薬剤師会等による集合研修を取り入れています。
→ 薬剤師会支援の中に兵庫区薬剤師会の取組例等があります。(参考に)

『困難なSB0's対策支援ツール』のフォルダには、次の数点が入っています。

Table with 5 columns: 項目, フォルダー色, 集合研修, 該当 LS, and additional notes. Rows include categories like 薬局(漢方)製剤と実習キットの動画と資料, 在宅医療, 学校薬剤師, etc.

【アイコン】

- PDF 形式, Word 形式, Excel 形式, PowerPoint 形式, 動画...Windows Media Player で視聴できます.

【活用方法】

まず、目次(Excelファイル)を開いてください。
動画と資料は、[]部分をクリックすると出てきます。
※資料等を前もって印刷し、ファイルに綴じて活用下さい。
...印刷用フォルダの中に、配布用(27頁)、各項目ごとがあります。

資料原本は、(社)宮崎市郡東諸県郡薬剤師会作成(H21,10月)の資料と、山口県薬剤師会作成資料、福岡市薬剤師会作成資料、(株)エーザイ作成資料、(株)スズケン コンサルティング作成資料等から神戸市薬剤師会が一部資料を追加し、編集(アレンジ)を加えて作成しています。

★他の役立つツール

『学生実習に役立つツール』CD-ROM 2009.08作成版

- * ご注文 ... 神戸市薬剤師会HP http://www.kobeyaku.org/ 新着情報 → 2009年8月10日
他支部薬剤師会・薬剤師関係向けページ を開示
・11週間スケジュールがゲーム感覚で簡単に作成。
・参考となる実習スケジュール(案)が作成されている
・1日目とか時間割までスケジュール(例)が作成
・豊富な学習資料を収録 資料総数 280種類超、3,000頁超
・各カリキュラムの項目毎の資料 がワンクリックで表示

支援ツールの構成

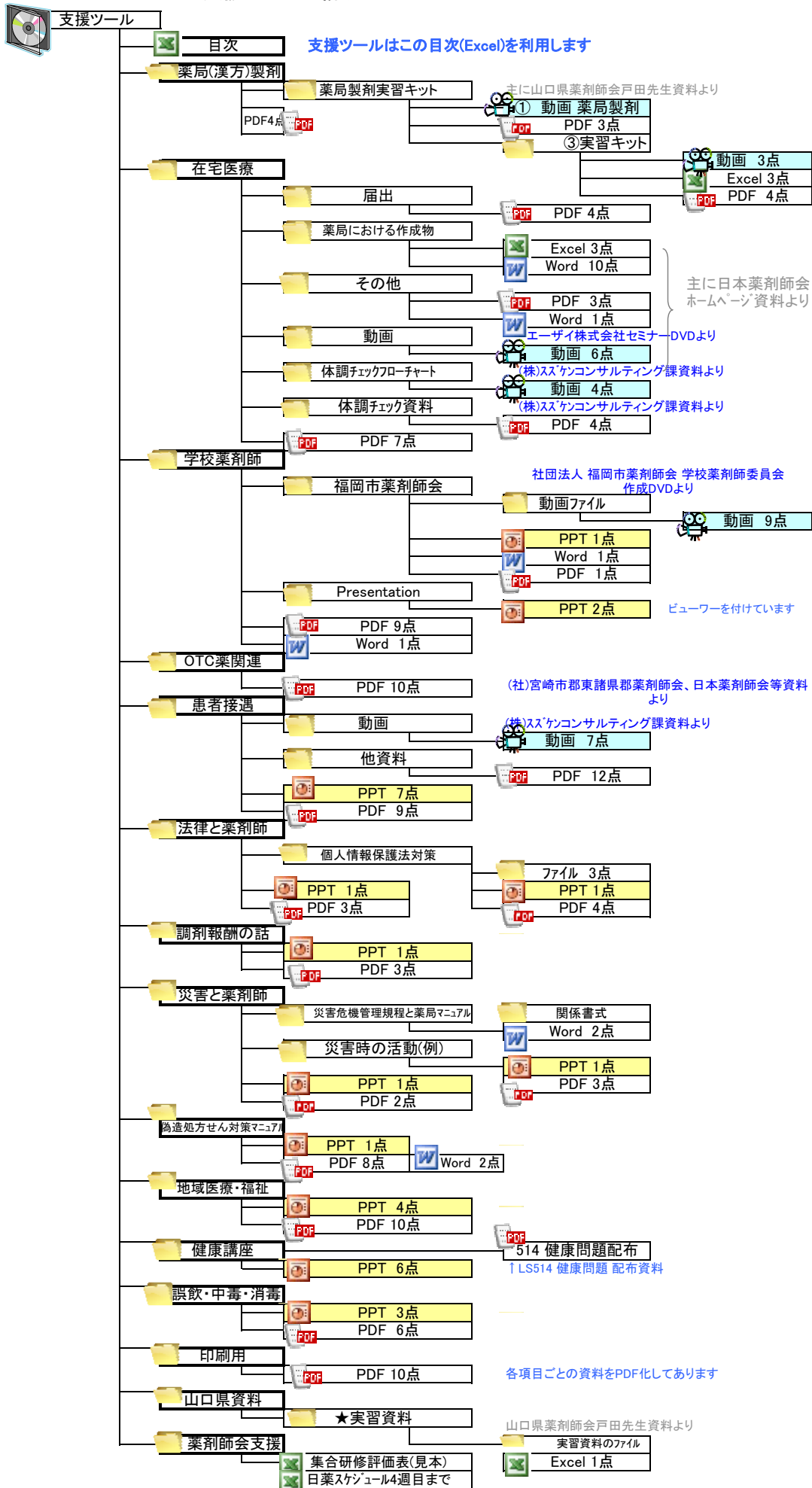

薬局製剤実習キット 目次

をクリックすると動画や資料が出てきます。

※資料等を前もって印刷し、ファイルに綴じて活用下さい。

印刷用 PDF ←この項目の資料の印刷 全79枚

LS	到達目標	時間
102	代表的な薬局製剤・漢方製剤について概説できる	90*1
103	代表的な薬局製剤・漢方製剤を調整できる	90*2

①薬局製剤について

薬局製剤のあらましについて紹介します。最初にご覧ください。

①薬局製剤とは? ②薬局製剤の許可申請 ③薬局製剤による健康被害への対策 ④薬局製剤の品質管理 ⑤薬局製剤の表示 ⑦使用期限の設定 ⑥薬局製剤の封 ⑦参考書籍の紹介

平成21年6月からの薬事法改正資料についてはこちらをご覧ください。

②承認品目一覧表

参考資料です。薬局製剤として製造し販売できる品目の一覧表です。

③実習キット

帳票類はExcelファイルにまとめました。プリントアウトするだけで製造に必要な資料が揃います。動画を見ながら同じことをやるだけで、手軽に短時間で製造体験ができます。

薬局製剤実習キットについて、使い方、用意するもの、初期費用等はこれを読んでください。(山口県薬剤師会作成)

・感冒剤12号A (実習の所要時間:約1時間)

【動画】 ①感冒剤12号Aの紹介 ②原料について ③製造手順 ④外袋の作成 ⑤添付文書の作成 ⑥製造記録

【内容】 原料(アセトアミノフェン・マレイン酸クロルフェニラミン・エテンザミド・dl-塩酸メチルエフェドリン・リン酸ジヒドロコデイン100倍散・乳糖)

・U・E・Hクリーム (実習の所要時間:約2時間)

【動画】 ①UEHクリームの紹介 ②用意するもの ③製造手順 ④製造記録のつけ方 ⑤外袋の作成 ⑥容器への表示 ⑦添付文書の作成

【内容】 原料(尿素・親水軟膏・酢酸トコフェロール) ・湯せん(カセットコンロと鍋)、ビーカー、温度計

・葛根湯 (実習の所要時間:約1時間)

☆集合研修のアドバイス・・・1例

★葛根湯の実習例・・・①薬局製剤について動画(12分) ②葛根湯の動画(9分) ③葛根湯の製造実習 ④製造記録

【動画】 ①葛根湯の紹介 ②生薬の仕入 ③製造手順 ④外袋の作成 ⑤添付文書の作成 ⑥製造記録 ⑦煎じ方

【内容】 原料(葛根・麻黄・桂皮・芍薬・大ソウ・甘草・生姜) ・煎じ袋

作成した製造記録は全て、キット内のクリアファイルに綴じていってください。

動画 資料
動画(12分) 薬局製剤について(PDF3枚)

H21.6薬事法改正資料(PDF31枚)

承認品目一覧(PDF 4枚)

薬局製剤実習キットについて(PDF8枚)
動画(8分) + 感冒剤12号A Excelファイル

動画(11分半) + U・E・Hクリーム Excelファイル

動画(9分) + 葛根湯 Excelファイル

葛根湯の作り方(PDF 13枚) + 葛根湯について(PDF 5枚)

↓実習用資料 ↓学生用資料
葛根湯(薬袋) B5で印刷 2枚 葛根湯の実習資料(学生用) (PDF 15枚)

葛根湯(製造記録・添付文章) 葛根湯(指導) 見本 3枚

在宅医療 目次

をクリックすると動画や資料
が出てきます。

※資料等を前もって印刷し、ファイルに綴じて活用下さい。

印刷用 PDF 印刷 75枚
この項目の資料の印刷 全 75枚
体調チェックフローチャートの資料含まず

LS	到達目標	時間
501	訪問薬剤管理指導業務について説明できる 在宅医療における医療廃棄物の取扱いについて説明できる	90*2
502	薬剤師が在宅医療に関わることの意義を指導薬剤師と話し合う	90*1

■在宅医療関連DVD

2008年11月30日(日)開催、第3回「保険薬局マネジメントセミナー」(主催:エーザイ株式会社)
演題 「これならできる！在宅医療の考え方と実践方法」
(社)日本製剤師会 高齢者・介護保険等検討会 有限会社くろしお薬局 川添 哲嗣氏
<http://www.nm-p.info/system/seminar/seminar03.html> ←動画配信あり

チャプター分けしています

①司会挨拶	3:46
②在宅医療	3:40
③前半(基調)	19:56
④後半(質疑)	19:28
⑤訪問ビデオ	18:06
⑥体調フローチャート	18:27

Time

3:46
3:40
19:56
19:28
18:06
18:27

②～⑥
集合研
修に活用
して
下さい

■在宅医療とは

訪問薬剤管理指導業務についての簡単な説明

訪問薬剤管理
指導業務に
ついて(PDF)

※在宅に同行出
来ない、又は学生単
独研
修に活用下さい。

■介護保険のあらまし(神戸市パンフレットの解説資料 パワーポイント 説明用)

2010年09月 兵庫区薬剤師会作成 PDFをPPTへ変換

PPT
20枚

介護保険のあらまし(神戸市パンフレット)の解説資料配布資料 全 2

PDF
20枚

※印刷は、両面印
刷を薦めます。

■医療廃棄物とは

医療廃棄物の取扱いについての簡単な説明

医療廃棄物
について
(PDF 1枚)

■在宅医療についての資料

在宅医療における薬剤師向け支援ツール 「在宅服薬支援マニュアル 改訂版」について

平成21年9月30日

日本製剤師会

日本製剤師会の高齢者・介護保険等検討会(職能対策委員会)では、薬剤師が在宅医療へ参画することを支援するためのツールとして、平成20年2月に「在宅服薬支援マニュアル」を作成しました。

このマニュアルは、本会が平成18年9月15日に公表いたしました「新・薬剤師行動計画」の中で「居宅等における医療(在宅医療)への参加」に係る取組として示されたもので、これから在宅医療へ取り組んでいこうとしている薬局・薬剤師を支援することを目的として作成されたものです。

【在宅服薬支援マニュアル 改訂版】

・その1 考え方	13ページ
・その2 訪問の役割	17ページ
・その3 準備	8ページ
・その4 訪問	14ページ
・その5 算定要件	16ページ

※印刷は、
2ページを
1ページに
割付印刷を
薦めます。

【別添資料】

■届出

※届け先

A1	在宅患者訪問薬剤管理指導に係る届出(例)	1ページ	地方厚生(支)局
A2	介護給付費の請求及び受領に関する届	1ページ	国保連合会介護保険係
A3	居宅療養管理指導・介護予防居宅療養管理指導事業所の指定に係る記載事項	1ページ	都道府県等の介護保険の担当部署
A4	生活保護法指定介護機関指定申請書	3ページ	都道府県等の生活保護の担当部署

■薬局における作成物

【薬局内で掲示するもの】

B1	①運営規定(試案)	3ページ
	②介護保険サービス提供者としての掲示(例)	1ページ
	③訪問薬剤管理指導の届出を行っている旨の掲示(例)	1ページ

【居宅療養管理指導等を行うにあたって利用者に記載してもらおうもの】

B2	①重要事項説明書(試案)	3ページ
	②契約書(例) ※薬局・利用者各1通保持します	4ページ

【薬剤師が記入、または患者に提示するもの】

B3	①訪問薬剤管理指導記録簿(例) 1	2ページ	(例) 2	1ページ
	②医師への報告書(例) 1	1ページ	(例) 2	1ページ
	③患者への在宅患者訪問薬剤管理指導の説明(例)	1ページ		
B4	①薬学的管理指導計画書(例) 1	1ページ	(例) 2	1ページ
	②居宅療養管理指導サービス後の領収書(例)	1ページ		

※医療保険の領収書とは分けるのが基本です

■その他

C1	訪問薬剤管理指導依頼書・情報提供書(例)	1ページ
—	「訪問指示」の旨が記載された処方せん(資料なし)	
—	薬剤師による食事・排泄・睡眠・運動を通じた体調チェック・フローチャート	11ページ
—	介護保険導入における保健・医療・福祉サービスの相談・提供システム	1ページ
—	介護保険に関するQ&A	8ページ

↓スキャンコンサルティング作成

体調チェックフローチャートの
動画

より具体的な動画です。

服薬指導における
体調チェックフローチャートの
活用

～外来から在宅まで～

くろしお薬局グループ

川添 哲嗣

①基本編 9:16

②食事 21:33

③排泄・睡眠 17:38

④運動・まとめ 14:16

④資料19枚

④資料19枚

④資料19枚

④資料19枚

④資料19枚

④資料19枚

④資料19枚

8枚を1ページに1
割付印刷を薦めます

↑ ※在宅に同行出
来ない、又は学生単
独研
修に活用下さい。

日本製剤師会トップページ > 日本製剤師会の活動(会員向けページ) > 介護保険関連情報 > 在宅医療における薬剤師向け支援ツール
「在宅服薬支援マニュアル 改訂版」について より引用

★集合研修のアドバイス～1例

- ◆説明は、介護保険のあらまし(神戸市パンフレット)PPTを活用し、後に在宅医療関連DVDの②～⑥を上映
- ◆配布資料は、神戸市の介護保険あらましパンフレット(PDF(20枚))を両面印刷で活用
- ◆説明時間・・・約1時間30分～2時間

学校薬剤師・地域保健 目次

をクリックすると動画や資料が出てきます。

※資料等を前もって印刷し、ファイルに綴じて活用下さい。

印刷用PDF ←この項目の資料の印刷 全 74枚

LS	到達目標	時間
508	学校薬剤師の職務を見聞し、その役割を説明できる	90*2
509	地域住民に対する医薬品の適正使用の啓発活動における薬剤師の役割を説明できる	90*2
510	麻薬・覚せい剤等薬物乱用防止運動における薬剤師の役割について説明できる	90*1

■学校薬剤師とは

学校薬剤師についての簡単な説明

学校薬剤師とは 1枚

学校薬剤師についての少し詳しい説明と確認シート

学校薬剤師とは 4枚

確認シート **確認シート P2**

■学校薬剤師についての資料

「学校薬剤師の職務と活動について」の説明 Power Point 79枚
神戸市薬剤師会編集、原本(社)宮崎県薬剤師会

学校薬剤師説明 PPT ←※PowerPointは指導薬剤師と共に、又は学生単独研修に活用下さい。

「学校薬剤師の職務と活動について」の説明資料 P14
学校薬剤師についての少し詳しい説明 P4 含む

学校薬剤師説明資料 ←※上記PowerPointの配布資料 P14 + 学校薬剤師とは P4

■学校薬剤師活動方針とは

日本薬剤師会 学校薬剤師活動方針 P11

学校薬剤師活動方針P11

■学校薬剤師関連DVD

学校薬剤師の職務と活動について DVD

社団法人 福岡市薬剤師会 学校薬剤師委員会 平成19年10月作成

チャプター 内容	Time
① 職務と活動講義	21:47 ……テキストあり
② 実務イントロ	1:17
③ 飲料水検査	5:38
④ パソコンルーム検査	3:38
⑤ 学校保健委員会・講演依頼	4:22
⑥ 理科室薬品管理	0:54
⑦ プール講義	3:13
⑧ プール検査	4:38
⑨ エンドロール	1:03

※時間の都合上短時間学習は②～⑨(24:43)又は②、③、④、と⑧、⑨(16:14)実務動画のみ

ビデオテキスト P49/9枚 ←※学校薬剤師に同行出来ない、又は集合研修に活用下さい。

- ①職務と活動講義
- ②実務イントロ
- ③飲料水検査
- ④パソコンルーム検査
- ⑤学校保健委員会・講演依頼
- ⑥理科室薬品管理
- ⑦プール講義
- ⑧プール検査
- ⑨エンドロール

※①は学校薬剤師の職域と活動についてビデオやテキストを用いての講義形式です。

②～⑨は実地における学校薬剤師の活動の動画です。

■麻薬・覚せい剤等薬物乱用防止運動についての資料

学校教育・薬物のお話 高校編 Power Point 66枚

高校 薬物のお話 PPT ←※PowerPointは指導薬剤師と共に、又は学生単独研修に活用下さい。

■地域住民に対する医薬品の適正使用の啓発活動についての資料

地域住民に対する医薬品の適正使用の啓発活動についての簡単な資料P2

適正使用啓発活動

くすりの正しい使い方スライド 中・高・一般用 P145 ←8枚を1ページに割付印刷を薦めます
地域住民への講演スライドに活用できます。

スライド説明 ←※スライドは指導薬剤師と共に、又は学生単独研修に活用下さい

薬剤師のためのアンチドーピングガイドブック P94
日本薬剤師会 秋田県薬剤師会 日本体育協会 2007年6月1日作成

ガイドブック **禁止医薬品リストP2**

『ハートフル薬局』事業の紹介 地域住民への薬局役割と機能アピールの取り組みP4
一般社団法人 神戸市薬剤師会

ハートフル薬局の説明

☆集合研修のアドバイス

学校薬剤師 **パワーポイント**で

- ◆学校薬剤師の説明PPT(79枚)を活用
- ◆配布資料は、学校薬剤師説明資料を両面印刷で活用
- ◆説明時間…約1時間30分

学校薬剤師 **DVD動画**で

- ◆学校薬剤師に関するビデオ(動画) ①～⑨を活用
- ◆配布資料は、ビデオテキスト(9枚)資料を活用
- ◆説明時間…約1時間

OTC薬関連 資料 目次

をクリックすると動画や資料
が出てきます。

※OTC関連の資料は、『学生実習に役立つツール』(神戸市薬剤師会作成)と他資料より関連項目を抜粋しています。

※資料等を前もって印刷し、ファイルに綴じて活用下さい。

 ←この項目の資料の印刷 全 129枚
改正薬事法のみ含まず

LS	到達目標	時間
404	セルフメディケーションのための一般用医薬品、医療器具、健康食品などを適切に選択・供給できる。(技能)	90*5
405	患者からモニタリングによって得た副作用情報への対応策について説明できる。	90*2
407	セルフメディケーションのための一般用医薬品、医療器具、健康食品などを適切に選択・供給できる。(技能)	90*(50)

■薬局のアイテムと管理

薬局で取り扱う一般用医薬品、医療器具、健康食品などの説明

↑ 原本:(社)宮崎市郡東諸県郡薬剤師会作成



↑『学生実習に役立つツール』に原本
(133枚)あり

■薬局のアイテムと種類

簡単な薬局アイテムの種類 説明



■一般用医薬品等の選択 資料

一般用医薬品の標準的な販売手順



一般用医薬品、医薬部外品、衛生用品、介護用品の説明



OTC医薬品の考え方と販売方法、確認シート付



OTC薬・セルフメディケーション



↑『学生実習に役立つツール』に原本
(49枚)あり

一般用医薬品販売の手引き (第1版) **H21.6作成**
↑ 日本薬剤師会作成



←更新

一般用医薬品販売の手引きの重要性 スライド` 全25枚



←更新

日本薬剤師会の対面話法例示集より

一般用医薬品の販売における薬剤師対応の流れ
↑ 原本:(社)宮崎市郡東諸県郡薬剤師会作成



↑『学生実習に役立つツール』に原本
(24枚)あり

日本薬剤師会の対面話法例示集(二訂版) **平成21年12月**

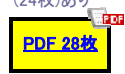

←更新

↑『学生実習に役立つツール』にも原本
(28枚)あり

改正薬事法とセルフメディケーションの資料



医薬品副作用被害救済制度パンフ 表・裏1枚



←更新

患者接遇 目次

をクリックすると動画や資料
が出てきます。

※資料等を前もって印刷し、ファイルに綴じて活用下さい。

印刷用PDF ←この項目の資料の印刷 全 19枚 ビデオ関連配布資料

LS	到達目標	時間
406	顧客が自らすすんで話ができるように工夫する。(技能・態度)	90*50
	顧客が必要とする情報を的確に把握する。(技能・態度)	
	顧客との会話を通じて使用薬の効き目、副作用に関する情報を収集できる。(技能・態度)	
	入手した情報を評価し、顧客に対してわかりやすい言葉、表現で適切に説明できる。(技能・態度)	
407	疾病の予防および健康管理についてアドバイスできる。(技術・態度)	90*50
	医師への受診勧告を適切に行うことができる。(技能・態度)	
	セルフメディケーションのための一般医薬品、医療器具、健康食品などを適切に選択・供給できる。(技能)	
	患者からモニタリングによって得た副作用情報への対応策について説明できる。	

■患者接遇に関するビデオ

↑(株)スキャンコンサルティング作成DVDより

	Time	動画	配布資料	パワーポイント資料
①患者接遇の基本(前編)	14分	①患者接遇の基本(前編)	PDF 3枚	PPT 23枚
②患者接遇の基本(後編)	14分	②患者接遇の基本(後編)	PDF 2枚	PPT 12枚
③接遇の基本応用編 電話対応の基本	16分	③接遇の基本応用編 電話対応の基本	PDF 3枚	PDF 22枚
④クレーム対応の考え方	12分	④クレーム対応の考え方	PDF 3枚	PPT 20枚
⑤患者さま別の対応マナー	8分	⑤患者さま別の対応マナー	PDF 2枚	PPT 16枚
⑥在宅医療と接遇マナー	10分	⑥在宅医療と接遇マナー	PDF 3枚	PPT 20枚
⑦コミュニケーションの考え方	16分	⑦コミュニケーションの考え方	PDF 3枚	PPT 22枚
※①は、多少画面が見にくい所がありますが、その旨ご了承ください。			全資料 17枚	※パワーポイントを使って説明するときに活用ください

■患者接遇に関する資料

←『学生実習に役立つツール』神戸市薬剤師会作成 より抜粋

印刷用PDF ←この項目の資料の印刷 全 48枚

適切な態度で接する	顧客接遇	PDF 2枚
疾病の予防、健康へのアドバイス	セルフメディケーション	PDF 12枚
話が出来るように工夫する		PDF 2枚
患者が必要とする情報、顧客とわかりやすい言葉で		PDF 2枚
使用薬の情報収集	「医薬品・医療機器等安全性報告制度」	PDF 2枚
副作用・相互作用情報		PDF 3枚
受診勧奨		PDF 3枚
適切なインタビュー	心構え及び準備	PDF 3枚
コミュニケーションとリスニングとスキル		PDF 8枚
患者基本情報		PDF 2枚
患者の自己決定権、インフォームドコンセント、チーム医療		PDF 4枚
患者の心理状態	医療者の配慮・薬剤師の配慮	PDF 8枚

☆集合研修のアドバイス

患者接遇に関するビデオ

- ◆患者接遇に関するビデオ(動画) ①～⑦を活用
- ◆配布資料は、全資料PDF(17枚)を両面印刷で活用
- ◆説明時間・・・約1時間30分

患者接遇に関する資料

- ◆各資料よりチョイスして活用
- ◆配布資料は、各資料を活用
- ◆説明時間・・・約1時間

法律と薬剤師 資料 目次

をクリックすると動画や資料が出てきます。

※薬剤師に拘わる法律を2題。個人情報保護の法律と調剤過誤等に係わる法律等の説明。

※資料等を前もって印刷し、ファイルに綴じて活用下さい。

個人情報保護法 学生用資料の印刷 全 30枚
 プライバシーマーク資料含む
 法律と薬剤師 学生用資料の印刷 全 12枚

LS	到達目標	時間	学習方法
201	医療の担い手が守るべき倫理規範を遵守する(態度)	90*1	討議
	職務上知り得た情報について守秘義務を守る(態度)		

■薬局における個人情報保護法の取り組み スライド 18枚

— 平成17年4月より個人情報保護法が施行 —
 ↑ 個々の薬局において取り組む対応等の説明

薬局における個人情報保護法の取り組み(学生用資料)

資料1 個人情報保護法条文 8頁

日薬Q&Aについて と掲示例 16頁

PPT
18枚

PDF
18枚

PDF
8枚

PDF
16枚

←※印刷は、6ページを1ページに割付印刷を薦めます。

■保健医療分野のプライバシーマーク セミナー

※利用に際しては、【テキスト】利用の説明、最初にお読み下さい。

保健医療分野のプライバシーマークの資料 全17枚

■医療機関のための個人情報保護法マニュアル文例 資料

※利用に際しては、【テキスト】はじめにお読み下さい。をお読み下さい

動画資料

←Pマークセミナー
 ファイル内の
 index.icon をクリック

PDF
3枚/17枚

←※印刷は、6ページを1ページに割付印刷を薦めます。

テキスト
1枚

■法律と薬剤師 パワーポイント 24枚 LS 201,328,332 説明用

・医療安全に関する法律の基礎知識～
 ・調剤事故発生時の対応マニュアル

法律と薬剤師スライド(白黒) P12 スライド2枚/1頁

法律と薬剤師テキスト 全69枚

・医療安全に関する法律の基礎知識～ ・調剤事故発生時の対応マニュアル ← H15 10月日本薬剤師会作成

PPT
24枚

PDF
12枚

PDF
69枚

↑ 各薬剤師会にて再印刷を薦めます。

※主にLS 201 であるが、LS 328 332 にも関連します。

★集合研修のアドバイス・・・1例

- ◆法律と薬剤師
- ◆個人情報の取り組み説明PPT(18枚)と法律と薬剤師PPT(24枚)を活用
- ◆配布資料は、上部の2つPDFを両面印刷で活用
- ◆説明時間・・・約1時間30分～2時間

平成22年度診療報酬(調剤報酬)改定についての資料と説明 目次

 をクリックすると資料が出てきます。

※平成22年度診療報酬(調剤報酬)改定についての資料と説明～変更点と主なポイント～(平成22年3月日本薬剤師会作成)と他資料より関連項目を抜粋しています。

※資料等を前もって印刷し、ファイルに綴じて活用下さい。

 薬剤師・学生用資料の印刷 全 11枚
↑両面印刷薦めます

★調剤報酬の改定ポイントの説明が、平成22年3月日本薬剤師会作成されましたので、取り上げます。

LS	到達目標	時間	学習方法
326	調剤報酬を算定し、調剤報酬明細書(レセプト)を作成できる。	90*5	説明
327	薬剤師の技術評価の対象について説明できる。	90*2	説明

■平成22年度診療報酬(調剤報酬)改定についての解説資料 PDF P41

—平成22年9月 兵庫区薬剤師会にて再編集—

↑(社)日本薬剤師会HPより資料頂きました。

 ←※印刷は、配布資料を薦めます。
↑再印刷を薦めます。

■平成22年度診療報酬(調剤報酬)改定についての解説資料 パワーポイント 説明用

～変更点と主なポイント～(平成22年3月日本薬剤師会作成)を基に～

2010年09月 兵庫区薬剤師会作成 PPT

『後期高齢者制度の行方』も2枚追加

平成22年度診療報酬(調剤報酬)改定についての解説配布資料 全 11枚

H22年4月～改定のお知らせと調剤報酬点数表 P5 も含む

 ←※印刷は、両面印刷を薦めます。

H22年4月～改定のお知らせと調剤報酬点数表 P5

 ※上記配布資料の中にあります。

☆集合研修のアドバイス

調剤報酬改定

◆説明PPT(41枚)を活用

◆配布資料は、PDF(11枚)を両面印刷で活用



◆説明時間・・・約1時間30分

災害時医療と薬剤師活動 資料 目次

 をクリックすると動画や資料が出てきます。

※災害時医療と薬剤師関連の資料は、『薬局・薬剤師の災害対策マニュアル』(日本薬剤師会作成)と他資料より関連項目を抜粋しています。

※資料等を前もって印刷し、ファイルに綴じて活用下さい。

 印刷用 PDF  学生用資料の印刷 全 14枚
薬局・薬剤師の災害対策マニュアル含まず

LS	到達目標	時間	学習方法
506	緊急災害時における、当該薬局及び薬剤師の役割について説明できる	90*1	説明
507	緊急災害時における、当該薬局及び薬剤師の役割について説明できる	90*2	見学

■薬局・薬剤師の災害対策マニュアル P111

- 災害時の救援活動と平時の防災対策に関する指針 —
↑平成19年(2007年)1月17日 (社)日本薬剤師会作成

 PDF
111枚

↑各薬剤師会にて再印刷を薦めます。

■災害対策マニュアルの解説 資料

LS 506 説明用 資料→

- ～「薬局・薬剤師の災害対策マニュアル」を基に～
2010年01月 日本薬剤師会作成 ホームページより

 PDF
75枚

※印刷は、8ページを1ページに割付印刷を薦めます。

■災害対策マニュアルの解説資料 パワーポイント LS 506 説明用

- ～「薬局・薬剤師の災害対策マニュアル」を基に～
2010年01月 日本薬剤師会作成 PDFをPPTへ変換

 PPT
73枚

- 災害対策マニュアル説明 配布資料 全14枚
薬局・薬剤師の災害対策マニュアル含まず

 PDF
14枚

※印刷は、両面印刷を薦めます。

■災害危機管理規程と薬局マニュアル 資料

- 災害危機管理規程 P4 各自で編集・更新可
- 災害時の対策マニュアル(薬局版) 全18枚 各自で編集・更新可
- 災害危機対策実施報告書 1枚
- 災害対策本部の設置について(お知らせ)
- 本部員の任命書 1枚
- 緊急時の幹部社員連絡網 1枚
- 緊急時の職員連絡網 1枚

 WORD
4枚

 WORD
18枚

 WORD
1枚

 WORD
1枚

 WORD
1枚

 WORD
1枚

 WORD
1枚

■各地での災害時の薬剤師活動 資料

- 宮崎における台風災害時の薬剤師会の活動 P51
- 05年宮崎水害時の薬剤師活動 全33枚 ←6枚/1枚に 縮小印刷
- 09年新型インフルエンザについて 薬局内掲示 9枚
↑患者への啓発

 PDF
51枚

 PDF
33枚/6枚

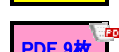
 PDF
9枚

07年阪神・淡路大震災時の兵庫区薬剤師活動 全19枚

 PPT
19枚

★集合研修のアドバイス…1例

- 災害医療と薬剤師
 - ◆災害対策マニュアル説明PPT(73枚)と阪神大震災時兵庫区薬剤師会活動PPT(19枚)を活用
 - ◆配布資料は、PDF(14枚)を両面印刷で活用
 - ◆説明時間…約1時間30分～2時間

薬剤師会・薬局のための偽造処方せん 対策マニュアルの資料と説明 目次

 をクリックすると資料が出てきます。

※『薬剤師会・薬局のための偽造処方せん対策マニュアル』(平成22年3月日本薬剤師会作成)と他資料より関連項目を抜粋しています。

※資料等を前もって印刷し、ファイルに綴じて活用下さい。

 印刷用 PDF 薬剤師・学生用資料の印刷 全 10枚
↑ 両面印刷薦めます

★直接学生実習項目との関連は薄いですが、日常において起こりうる事例として取り上げます。

LS	到達目標	時間	学習方法
333	インシデント、アクシデント報告の記載方法を説明できる	90*1	説明
510	麻薬・覚せい剤等薬物乱用における、当該薬局及び薬剤師の役割について説明できる	90*2	見学

■薬剤師会・薬局のための偽造処方せん対策マニュアル P52

— 平成22年9月 兵庫県薬剤師会にて再編集 —
↑ (社)日本薬剤師会等より資料頂きました。

 PDF 52枚 ← ※印刷は、両面印刷を薦めます。
↑ 各薬剤師会にて再印刷を薦めます。

■偽造処方せん対策マニュアル ダイジェクト版 P4

～偽造処方せん対策マニュアル ダイジェクト版～
2010年09月 日本薬剤師会作成 ホームページより

 PDF 4枚 ※上記対策マニュアルに含まれています。

■偽造処方せん対策マニュアルの解説資料 パワーポイント 説明用

～「薬剤師会・薬局のための偽造処方せん対策マニュアル」を基に～
2010年09月 兵庫県薬剤師会作成 PDFをPPTへ変換

 PPT 20枚

偽造処方せん対策マニュアルの解説配布資料 届出用紙(兵庫県版)付き

 PDF 10枚 ※印刷は、両面印刷を薦めます。

偽造処方せん対策マニュアルの解説資料 パワーポイントをPDFへ変換

 PDF 20枚

■各種届け出 資料 (兵庫県版)

偽造処方せん発見報告先と報告書
兵庫県薬剤師会作成版

 PDF 2枚

向精神薬事故届(兵庫県版)

 PDF 2枚

向精神薬事故届(兵庫県版) WORD版

 WORD 1枚

麻薬事故届(兵庫県版)

 PDF 2枚

向精神薬事故届(兵庫県版) WORD版

 WORD 1枚

兵庫県健康福祉部 健康局 薬務課
申請書ダウンロードサービス
http://sinsei.pref.hyogo.jp/download/list.php?SEARCH_TYPE=division&ID=63

★集合研修のアドバイス

- ◆説明PPT(20枚)を活用
- ◆配布資料は、『薬剤師会・薬局のための偽造処方せん対策マニュアル』(P52)と配布資料PDF(10枚)を両面印刷で活用
- ◆説明時間・・・約1時間
- ◆各種届出用紙が都道府県ごとに異なる為、各地に沿った用紙に差し替えて下さい。

地域医療・地域福祉・薬薬連携 (介護・薬薬連携)についての資料と説明 目次

をクリックすると資料が出てきます。

※地域医療・地域福祉・薬薬連携についての資料と説明～兵庫区薬剤師会作成資料と他資料より関連項目を抜粋しています。

★薬薬連携はケアマネ等との連携説明を取り上げています。

LS	到達目標	時間	学習方法
503	病院薬剤師と薬局薬剤師の連携の重要性を説明できる。	90*1	説明・討議
504	当該地域における、休日、夜間診療と薬剤師の役割を説明できる。	90*1	説明・見学
505	当該地域での居宅介護、介護支援専門員などの医療福祉活動の状況を把握できる。 (知識・技能)	90*2	説明・演習

■地域医療・地域福祉・薬薬連携についての解説資料 PDF P4

PDF 4枚 ←※印刷は、配布資料を薦めます。

■地域福祉・薬薬連携についての活動の解説資料 パワーポイント 説明用

～地域ケアネットワークにおける在宅での薬剤管理の取り組みを基に～
2010年09月 兵庫区薬剤師会作成 PDF資料も有

PDF 14枚

PPT 14枚

地域ケアネットワークにおける在宅での薬剤管理の取り組み 配布資料 全 3枚

PDF 3枚 ←※印刷は、両面印刷を薦めます。

■介護保険のあらまし(神戸市パンフレット)の解説資料 パワーポイント 説明用

～介護保険のあらまし・神戸市パンフレットを基に～
2010年09月 兵庫区薬剤師会作成 PDFをPPTへ変換

PPT 20枚

介護保険のあらまし(神戸市パンフレット)の解説資料 配布資料 全 13枚

PDF 13枚 ←※印刷は、両面印刷を薦めます。

介護保険のあらまし(神戸市パンフレット)の全資料 全 20枚

PDF 20枚 ←※印刷は、両面印刷を薦めます。

介護保険と医療保険の給付の具体的区分 PDF 2枚

PDF 2枚 ←※上記配布資料の中にあります。

■地域医療・地域福祉・休日・夜間対応についての解説資料 PDF P1

PDF 1枚

■介護予防の考え方 について解説資料 パワーポイント 説明用

～介護を取り巻く環境と薬剤管理を通じた高齢者の生活機能低下の予防について～
2009年03月 日本薬剤師会 常務理事 木村隆次先生作成 日薬HPより
2010年09月 兵庫区薬剤師会作成 PDFをPPTへ変換

PPT 57枚

介護予防の考え方 全資料 PDF 全 57枚

PDF 57枚 ←※印刷は、両面印刷を薦めます。

介護予防の考え方 説明配布資料 全 8枚

PDF 8枚 ←※印刷は、両面印刷を薦めます。

★集合研修のアドバイス

介護保険のあらまし
◆説明PPT(20枚)を活用
◆配布資料は、PDF(20枚)を両面印刷で活用
◆説明時間・・・約1時間30分

地域ケアネットワークにおける取り組み
◆説明PPT(14枚)を活用
◆配布資料は、PDF(3枚)を両面印刷で活用
◆説明時間・・・約1時間

啓蒙活動・おくすり健康講座等についての資料と説明 目次

をクリックすると資料が出てきます。

※おくすり健康講座や地域福祉フェア等にて、地域住民へ講演した内容の資料と説明等関連項目を抜粋しています。

★啓発活動・おくすり健康講座、区民健康のつどい等で使用したスライドを取り上げています。

LS	到達目標	時間	学習方法
509	地域住民に対する医薬品の適正使用の啓発活動における薬剤師の役割を説明できる。(知識)	90*2	説明・見学
510	麻薬・覚せい剤等薬物乱用防止運動における薬剤師の役割を説明できる。(知識)	90*1	説明
514	話題性のある薬物および健康問題について、科学的にわかりやすく説明できる。(知識)	90*1	説明・演習

■地域住民に対する医薬品の適正使用の啓発活動についての資料

地域住民に対する医薬品の適正使用の啓発活動についての簡単な資料P2

適正使用啓発活動 ←※学校薬剤師のファイルにあります。

■お薬健康講座『おくすりとの上手な使い方』パワーポイント 説明用
～社)日本薬剤師会作成のお薬健康講座を基に～

PPT
30枚

■お薬健康講座『お薬の事で困っていませんか?』パワーポイント 説明用
～お薬の種類と薬剤師の仕事～
※くすりの正しい使い方スライド 中・高・一般用を用いて作成

PPT
50枚

■お薬健康講座『とろみについて学びましょう』パワーポイント 説明用
～区民健康のつどいにおけるお薬健康講座を基に～

PPT
35枚

■お薬健康講座『あなたも、隠れ糖尿病?』パワーポイント 説明用
～区民健康のつどいにおけるお薬健康講座を基に～

PPT
42枚

■お薬健康講座『骨のお薬とサプリメント』パワーポイント 説明用
～区民健康のつどいにおけるお薬健康講座を基に～

PPT
20枚

■お薬健康講座『乾燥とくすり』パワーポイント 説明用
～区民健康のつどいにおけるお薬健康講座を基に～

PPT
14枚

■スライド作成に役立つ資料

くすりの正しい使い方スライド 中・高・一般用 P145 ←8枚を1ページに
地域住民への講演スライドに活用できます。 割付印刷を薦めます
※くすりの適正使用委員会 HPよりダウンロード

スライド説明 ←※スライドは指導薬剤師と共に、又は学生単独研修に活用下さい。

★集合研修のアドバイス

地域住民への啓発活動について

- お薬健康講座を行っている薬局へ(同行)見学
- お薬健康講座の集合研修・・・地域で行っている住民向けの薬剤師(講師)の場所へ(同行)見学
- お薬健康講座をやらせてみる・・・題材を設定し、学生にスライドを作らせてみる。

日用品、誤飲・誤食による中毒、消毒 についての資料と説明 目次

 をクリックすると資料が出てきます。

※日用品と中毒については簡単な説明PPT。消毒薬の概念は(平成20年4月日本薬剤師会改定作成資料)と他資料より関連項目を抜粋しています。

※資料等を前もって印刷し、ファイルに綴じて活用下さい。

 印刷用PDF ←薬剤師・学生用資料の印刷 全 6枚
 ↑日用品、中毒資料含まず

★消毒薬の概念と知識の説明資料(PDF)が、2008年4月、日本薬剤師会作成されましたので、取り上げます。

LS	到達目標	時間	学習方法
511	日用品に係わる薬剤師の役割について説明できる。	90*1	説明・演習
	日用品に含まれる化学物質の危険性を列挙し、わかりやすく説明できる。		
512	誤飲、誤食による中毒に対して適切なアドバイスができる。	90*1	説明・演習
513	生活環境における消毒の概念について説明できる。	90*1	説明・演習

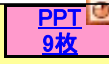
■日用品に関する危険性について 説明PPT 9枚
 日用品に係わる薬剤師の役割について 山口県薬資料より  PPT 9枚

日用品に係わる薬剤師の役割について 配布資料 PDF 4枚
 学生用シート 2枚含む  PDF 4枚

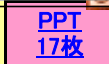
■誤飲、誤食による中毒および食中毒に関する説明PPT 17枚
 誤飲、誤食による中毒および食中毒に関する資料 山口県薬資料より  PPT 17枚

誤飲、誤食による中毒および食中毒に関する配布資料 PDF 5枚
 食中毒が起きた場合の対応策 含む  PDF 5枚

■生活環境における消毒の概念と知識に関する説明資料 PPT 28枚
 消毒の知識 説明 PDFをPPTへ変換 全28枚 日本薬剤師会作成  PPT 28枚 ←※印刷は、配布資料を薦めます。

「在宅における医療品の安全使用に着目した医療・介護職種連携に関する検討事業」より(2008年4月改定)

生活環境における消毒の概念と知識に関する説明配布資料 6枚  PDF 6枚 ←※印刷は、両面印刷を薦めます。

感染症法に基づく消毒・滅菌の手引き 厚生労働省作成 全40枚  PDF 40枚 ←※印刷は、両面印刷を薦めます。

★集合研修のアドバイス

- 消毒の説明
- ◆消毒の知識説明PPT(28枚)を活用
 - ◆配布資料は、PDF(6枚)を両面印刷で活用
 - ◆説明時間・・・約 40分

- 日用品の危険性の説明
- ◆日用品の危険性説明PPT(9枚)を活用
 - ◆配布資料は、PDF(4枚)を印刷して活用
 - ◆説明時間・・・約 30分

- 誤飲・誤食による中毒の説明
- ◆誤飲・誤食による中毒の説明PPT(17枚)を活用
 - ◆配布資料は、PDF(5枚)を印刷して活用
 - ◆説明時間・・・約 30分

- ※SGDを利用した集合研修(少人数グループにて)
- ◆日用品、中毒、消毒 テーマを決めてインターネット検索
 - ◆用意する機材一通信可能なパソコン 数台
 - ◆実施時間・・・約1時間～2時間

山口県薬資料 目次

をクリックすると動画や資料が出てきます。

※資料等を前もって印刷し、ファイルに綴じて活用下さい。

印刷用 PDF ←この項目の資料の印刷 全 26枚

山口県薬版資料

山口県薬版の内容 新カリキュラムに沿った活用資料がリンク付けられています。

山口県薬資料
スタート

(1)薬局アイテムと管理

(1)《薬局アイテムの流れ》

P101 薬局で取り扱うアイテムの医療において果たす役割について説明できる
 薬局で取り扱うアイテムの保健・衛生、生活の質の向上に果たす役割を説明できる
 薬局アイテムの流通機構に係わる人達の仕事を見学し、薬剤師業務と関連づけて説明できる
 指導薬剤師が行うこと

(1)-(1)-1
(1)-(1)-2
(1)-(1)-3

ここをクリックすれば、内容が見れます

項目	内容	形式	リンク先
1	自身の薬局で取り扱っているアイテムを紹介し、その種類や分類と特徴を説明する	pdf	薬局アイテムと管理
		pdf	薬局アイテム
		word	一般用医薬品リスク分類
		word	一般用医薬品薬効群リスト
		word	衛生用品、医療機器リスト
		pdf	機能評価マニュアル ver.2
		word	特定保健用食品とは
		word	部外品、介護用品、乳幼児用品リスト
		pdf	医療機器・保健機能食品(手引2007)
		2	セルフメディケーションの意義と薬剤師の果たす役割を説明する
web	日本薬業連絡協議会HP(資料あり)		
pdf	OTC薬・セルフメディケーション		
web	日本OTC医薬品協会HP		
3	薬局アイテムの授受に係わる関係法規について学生の知識を確認する		
4	薬局アイテムに関する業務を学生と一緒に(検品・伝票処理・保管・陳列等)		
5	卸売販売業者等(MS・MR等)との対応を学生と一緒に(行う)	web	MR教育センターHP
学生が行うこと			
1	薬局で取扱うさまざまなアイテムについてその種類や分類、特徴を説明する		
2	各アイテムを取扱う上での、薬剤師の役割を説明する		
3	薬局アイテムの授受に係わる関係法規について説明する	pdf	薬局アイテム関係法規確認シート
4	薬局アイテムに関する業務の流れを説明する		
5	薬局アイテムに関する業務を見学し、検品業務などを体験する		
6	卸売販売業者などとの対応を見学し、対応のポイントを説明する。可能な場合には、実際に対応する		
7	薬局アイテムに係わる人達の仕事について、薬剤師業務と関連付けて具体的に説明する		

【参考】・・・『学生実習に役立つツール』CD資料①-7 カリキュラム順 にも同様ものがあります。 ←↑両方参考にしてください。

神戸市版 『学生実習に役立つツール』CDの資料①-7 の内容

実習内容	LS	項目	到達目標等	学習方法	リンク先 及び 参考
薬局を 知ろう	101	101 薬局アイテムの流れ		90×3	
		指導薬剤師が行うこと			
		1	自身の薬局で取り扱っているアイテムを紹介し、その種類や分類と特徴を説明する	PDF	1-101薬局アイテムと管理Vol.2
		2	セルフメディケーションの意義と薬剤師の果たす役割を説明する	PDF	4-404OTC薬・セルフメディケーション404
		3	指導薬剤師が行う、相談販売を見学させる	見学	
		4	薬局アイテムの授受に係わる関係法規について学生の知識を確認する	PDF	
		5	薬局アイテムに関する業務の流れについて業務を見学・体験させる(納品・検品・伝票処理・保管・陳列など)	見学・体験	
		6	卸売販売業者等(MS・MR等)との対応を見学させる	見学	
		学生が行うこと			
		1	薬局で取扱うさまざまなアイテムについてその種類や分類、特徴を説明する	PDF	1-101薬局アイテムと管理Vol.2
		2	各アイテムを取扱う上での、薬剤師の役割を説明する	PDF	1-101接遇マニュアル
		3	薬局アイテムの授受に係わる関係法規について説明する	PDF	1-101薬局アイテムの流れ・アイテム確認シート
	4	薬局アイテムに関する業務の流れを説明する	体験		
	5	薬局アイテムに関する業務を見学し、納品業務等を体験する	体験		
	6	卸売販売業者等との対応を見学し、対応のポイントを説明する。可能な場合には、実際に対応する	見学		
	102	102 薬局製剤		90×1	
		指導薬剤師が行うこと			
		1	薬局機能、薬剤師職能の一部として行われる薬局製剤・漢方製剤の製造・販売の意義を説明する	資料	参-自己CD 薬局製剤
		2	薬局製剤製造業、薬局製剤製造販売業の許可、薬局製剤の品目、添付文書について説明する	PDF	1-102 103感冒剤3号
		3	薬局製剤・漢方製剤の製造販売と関係法令、制度(薬事法上の位置づけや製造物責任法、薬剤師賠償責任保険等)について説明する	PDF	1-102薬局製剤製造について
		4	実際に薬局製剤・漢方製剤の製造・販売業務を見学させる	見学VTR	
		学生が行うこと			
		1	薬局製剤・漢方製剤の製造・販売の意義を説明する	資料	
		2	薬局製剤・漢方製剤の製造販売と関係法令、制度(薬事法上の位置づけや製造物責任法、薬剤師賠償責任保険等)について説明する	資料	
3	実際に薬局製剤・漢方製剤の製造・販売業務を見学する	見学			

※山口県薬剤師会作成の資料が非常に役立つものと思われましたので、支援ツールに追加しました。

学生実習
集合研修評価表

実施日:平成 22 年 月 日

場 所: _____



主催: _____ 薬剤師会

研修課題: P506,507『災害時医療と薬剤師』

学生 参加(指導)薬剤師

今回の研修に関して下記の項目にしたい評価をしてください。
該当に○印を、5段階評価の場合は、よく理解できた場合を5、普通を3、理解できなかったを1
として○印をつけてください。感想あるいは要望があれば、右側の事項欄に記入してください。

《研修会主体の評価:本日の研修会を客観的に評価してください》

項 目	評 価	事 項
開催日(曜日)は	5 4 3 2 1	
開始時間は	5 4 3 2 1	
研修時間 長さは	5 4 3 2 1	

《受講者の自己評価:あなた自身が本日の研修会全体から得たものについて》

項 目	評 価	事 項
研修の内容は 理解できましたか	5 4 3 2 1	
新しい知識を 得ることが出来ましたか	5 4 3 2 1	

以下は、本研修会のみならずこれまでの学習を含めて、意見があれば記入《影響・波及効果の評価》
研修の成果や自分に何か変化があったか等

--

質問 番号	各地区薬剤師会で集団講習などを開催しているものはありますか？ 当てはまるもの全てマークしてください。			集合研修資料		開催した項目について		
	地区で開催・・・◎、他地区(市薬も含む)と連携で開催・・・○、 開催検討中・・・▲、未開催・未検討・・・×			説明 PPT等	配布資料	費用等 徴収方法	主な教材	評価 その他
	LS	項目	マーク					
①	P102,103	薬局製剤・漢方製剤について理解と製造	◎	葛根湯の 作り方	支援DVD 参照	学生 ¥2,000- 指導薬剤師 無料	支援DVD より動画2点と資料	「葛根湯」の製造実習
②	P201	薬剤師綱領 薬剤師倫理規定	◎	PPT 18枚	PDF 30枚	学生 ¥2,000- 指導薬剤師 無料	1. 個人情報保護法についての説明PPT 2. 医療安全に関する法律の基礎知識 3. 調剤事故発生時の対応マニュアル	『法律と薬剤師』と題して、個人情報保護法 (P201)、医療安全に関する法律(P328)、調剤 事故発生時の対応(P332)
③	P201	医療スタッフとの情報の共有	×					
④	P328,329	調剤ミス・過誤・事故	◎	PPT 24枚	PDF 12枚	②に含む	『薬剤師が知っておきたい医療安全に関する法律の 基礎知識』 日薬H15年9月作成 兵庫県薬で再印刷	『法律と薬剤師』の中に、医療安全に関す る法律(P328)含む
⑤	P330,331	要注意医薬品	×					
⑥	P332,333	調剤過誤への対応	◎	PPT 24枚	PDF 12枚	②に含む	『薬局・薬剤師の調剤事故発生時時の対応マニユ アル』 日薬H15年9月作成 兵庫県薬で再印刷	『法律と薬剤師』の中に、調剤過誤発生時 の対応(P332)含む
⑦	P501,502	在宅医療	○	PPT 20枚	PDF 20枚	学生 ¥1,000-	支援DVDより在宅医療関連DVDの②～⑥を上 映と資料	北区の集合研修に参加
⑧	P503	薬薬連携	×	PPT 14枚	PDF 3枚		兵庫県薬剤師会での取り組み	在宅における薬剤管理等についてケアマネと薬薬連携
⑨	P504	地域医療(休日・夜間)	○	PPT 15枚	PDF 4枚		休日急病診療所説明会 PPT	大倉山休日・夜間診療所へ見学 神戸市薬主催
⑩	P505	地域福祉 介護保険のあらし	×	PPT 20枚	PDF 13枚		神戸市介護保険のあらし パンフ	
		介護予防の考え方		PPT 57枚	PDF 8枚		介護を取り巻く環境と薬剤管理を通じた高齢者 の生活機能低下PPT 日薬HPより	
⑪	P506,507	災害時医療 大震災時の兵庫県薬剤師会の活動	◎	PPT 73枚 PPT 19枚	PDF 14枚	学生 ¥2,000- 指導薬剤師 無料	『薬局・薬剤師の災害マニュアル』 日薬H19年 1月作成 兵庫県薬で再印刷	JICA兵庫の研修室で集合研修 2題 人と防災未来センターへ見学
⑫	P508	学校薬剤師	○	PPT 79枚	PPT 14枚	学生 ¥1,000-	学校薬剤師の職務と活動について PPT 福岡 版	北区の集合研修に参加
⑬	P509	啓発活動	◎	支援DVD 参照		無料	支援DVDより 1.おくすり健康講座 2.とろみ食について 3.あなたも隠れ糖尿病? 4.骨の薬とサプリメント 5.乾燥とくすり	兵庫県民健康の集い 講演会に薬剤師講演有
⑭	P510	薬物乱用	×	薬物のお 話PPT			高校薬物のお話 PPT 宮崎版	
⑮	P511	日用品	▲	PPT 9枚	PDF 4枚		日用品に関する危険性PPT 山口県薬資料より	各30分程度の集団講習
⑯	P512	中毒	▲	PPT 17枚	PDF 5枚		中毒に関する危険性PPT 山口県薬資料より	各30分程度の集団講習
⑰	P513	消毒	▲	PPT 28枚	PDF 6枚		消毒の知識 説明 全28枚 日薬PHより H20.8月 日本薬剤師会作成 PPTへ変換	各30分程度の集団講習
⑱	P514	健康問題	×		PDF 4枚		健康日本21 と健康食品による被害事例 検索	
⑲	P515	顧客・地域住民への説明	×	スライド作成 PDF	スライド作成 PDF		くすり教育ホームページより	
⑳	P103	流通センター・製薬メーカー工場の見学	◎			学生 ¥2,000- 指導薬剤師 無料		KSK流通センター(玉津)と大塚製薬 板野 工場(徳島)
㉑	P326,327	調剤報酬について	◎	PPT 41枚	PDF 11枚	学生 ¥1,000- 指導薬剤師 無料	平成22年度診療報酬(調剤報酬)改定のポイン ト PPT H22年3月 日薬HPより	H22年4月調剤報酬改定のポイント説明
㉒	P333,510	偽造処方せん対策	▲	PPT 20枚	PDF 10枚	21に含む	薬剤師会・薬局のための偽造処方せん対策マニ ユアル H22年9月 兵庫県薬再印刷	「調剤報酬改定のポイント」ど同時に